

Dell UltraSharp U2417HA

Guía del usuario

Modelo: U2417HA

Modelo normativo: U2417Ht





NOTA: Una NOTA indica información importante que ayuda a utilizar mejor el equipo.



PRECAUCIÓN: Una PRECAUCIÓN indica un daño potencial en el hardware o una pérdida de datos si no se siguen las instrucciones.



ADVERTENCIA: Una ADVERTENCIA indica que se pueden producir daños materiales o personales o, incluso, la muerte.

Copyright © 2016 Dell Inc. Reservados todos los derechos. Este producto está protegido por las leyes estadounidenses e internacionales sobre derechos de autor y propiedad intelectual. Dell™ y el logotipo de Dell son marcas comerciales de Dell Inc. en Estados Unidos y/o en otras jurisdicciones. Todas las demás marcas y nombres mencionados en este documento son marcas comerciales de sus respectivas empresas.

Contenido

Acerca del monitor	5
Contenido del paquete	5
Características del producto	6
Identificar las partes y los controles	7
Especificaciones del monitor	10
Plug-and-Play	21
Política de calidad y píxeles del monitor LCD	21
Preparar el monitor	22
Instalar el brazo	22
Organizar los cables	29
Uso de la inclinación, giro, pivote y las extensiones vertical y horizontal	30
Ajuste de los parámetros de rotación de pantalla de su sistema	32
Conectar el monitor	33
Retirar la base del monitor	36
Instalación en pared (opcional)	37
Utilizar el monitor	38
Encender el monitor	38
Utilizar los controles del panel frontal	38
Utilizar el menú en pantalla (OSD)	41

Solucionar problemas	54
Autocomprobación	54
Diagnósticos integrados	56
Problemas comunes	57
Problemas específicos del producto	59
Problemas específicos del enlace de alta definición móvil (MHL). . .	60
Apéndice	61
Instrucciones de seguridad.	61
Aviso FCC (solo para EE. UU.) y otra información sobre normativas.	61
Contactar con Dell.	61
Configurar el monitor	62
Instrucciones de mantenimiento	64

Acerca del monitor

Contenido del paquete

Su monitor se envía con los componentes que se muestran a continuación. Asegúrese de que ha recibido todos ellos y póngase en [contacto con Dell](#) en caso de que algo falte.

 **NOTA:** algunos artículos pueden ser opcionales y no incluirse con el monitor. Algunas funciones o medios pueden estar disponibles en ciertos países.

	Monitor con soporte
	Elevador de brazo
	Base del brazo
	Llave Allen

	Cable de alimentación (varía en función del país)
	Cable de carga USB 3.0 (permite la función de pantalla táctil en el monitor)
	Cable DP(DP a mDP)
   	<ul style="list-style-type: none"> • Guía de instalación rápida • Disco con los controladores y la documentación • Información de seguridad y normativas • Informe de calibración de fábrica

Características del producto

Las pantallas planas **Dell UltraSharp U2417HA** tienen una matriz activa, un transistor de película fina (TFT), pantalla de cristal líquido (LCD) y retroiluminación LED. Características del monitor:

- Pantalla con área de visualización de 60,47 cm (23,8 pulgadas) (medido diagonalmente). Resolución de 1920 x 1080 con compatibilidad con pantalla completa para bajas resoluciones.
- Amplios ángulos de visualización con color sRGB al 99 %.
- Capacidad de ajuste de la inclinación, giro, pivote y las extensiones vertical y horizontal.
- Base extraíble y orificios para instalación de 100 mm VESA (Video Electronics Standards Association) que ofrecen soluciones de instalación flexibles.
- El bisel ultrafino reduce al mínimo el espacio necesario de los biseles cuando se utilizan varios monitores, facilitando la configuración con una elegante experiencia de visualización.
- La excelente conectividad digital con DP, mDP, HDMI/MHL y USB 3.0 garantiza que su monitor no quede obsoleto en el corto plazo.
- Funciones plug and play si son compatibles con el sistema.
- Ajustes de menús en pantalla (OSD, On-Screen Display) que facilitan la configuración y la optimización de la pantalla.
- El CD de software y documentación incluye un archivo de información (INF), un archivo de correspondencia de colores de imagen (ICM), la aplicación de software Dell Display Manager y documentación del producto. Aplicación Dell Display Manager incluida (se incluye en el CD proporcionado con el monitor).
- Ranura para cierre de seguridad
- Funcionalidad para administración de activos.
- Compatibilidad con Energy Star.

- Compatibilidad con EPEAT Gold.
- Compatibilidad con RoHS.
- Monitor libre de BFR/PVC (cables excluidos).
- Pantalla sin mercurio y cristal sin arsénico.
- Este medidor de energía muestra el nivel de energía consumido por el monitor en tiempo real.
- Consumo de 0,5 W en modo de espera.
- Pantalla con la certificación TCO Certified.

Identificar las partes y los controles

Vista frontal

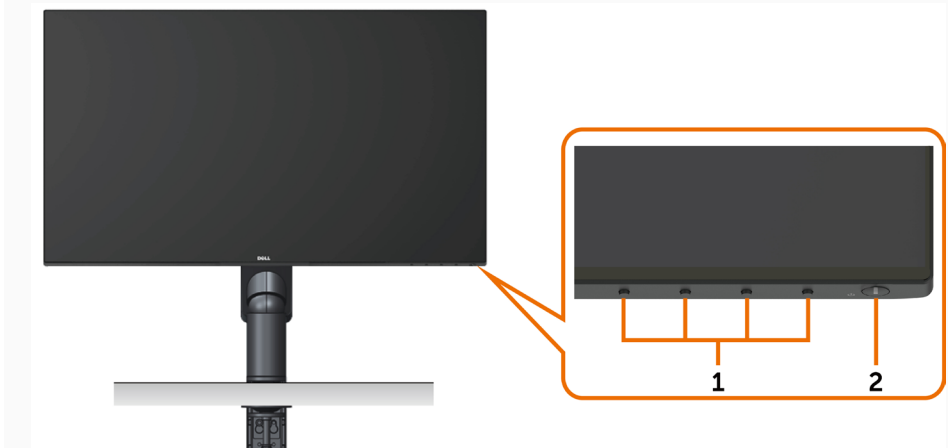

Etiqueta	Descripción
1	Botones de función (para obtener más información, consulte la sección Utilizar el monitor)
2	Botón de encendido y apagado (con indicador LED)

Vista posterior

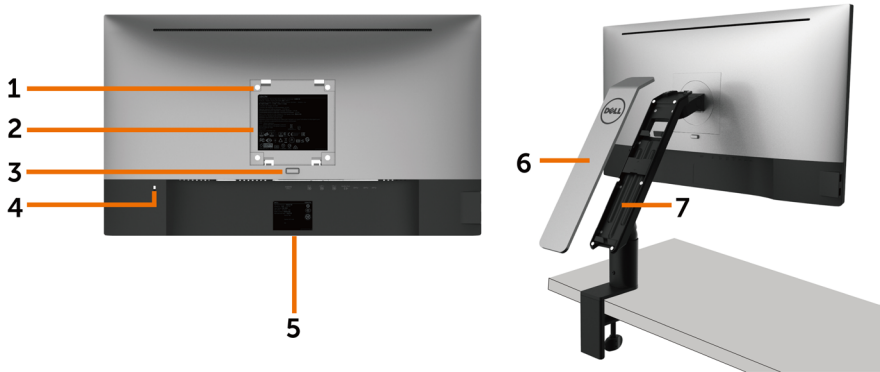



Etiqueta	Descripción	Uso
1	VESA orificios de montaje (100 mm x 100 mm - por detrás de la cubierta VESA montada)	Montar el monitor en pared, mediante kit de montaje en pared compatible con VESA (100 mm x 100 mm).
2	Etiqueta sobre normativas	Enumera las autorizaciones de organismos reguladores.
3	Botón de liberación del brazo	Permite liberar el brazo del monitor.
4	Ranura para bloqueo de seguridad Botón de liberación del soporte	Protege el monitor con la cerradura del cable de seguridad. (se vende por separado)
5	Barcode, serial number, and Service Tag label	Tenga a mano esta etiqueta si necesita ponerse en contacto con el soporte técnico de Dell. NOTA: Todos menos los de APJ que tengan etiqueta de servicio.
6	Cubierta del brazo	Quite la cubierta para acceder al compartimento de administración de cables.
7	Compartimento de administración de cables	Se utiliza para organizar los cables colocándolos a través del compartimento. Consulte la sección Organizar los cables .

Vista lateral

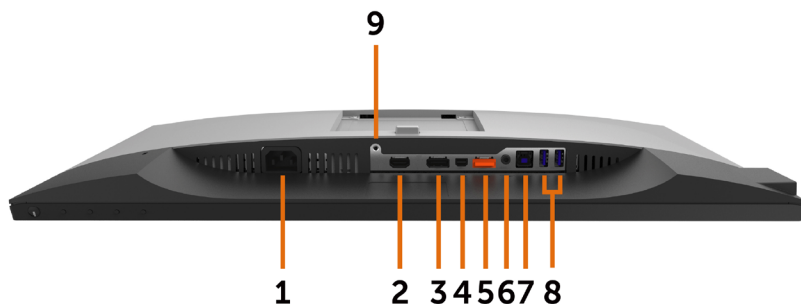

Vista inferior



Etiqueta	Descripción	Uso
1	Conector de alimentación CA	Para conectar el cable de alimentación del monitor.
2	Puerto HDMI/MHL	Conecte su equipo con un cable HDMI o sus dispositivos MHL con un cable MHL (opcional).
3	Conector DP (entrada)	Conecte el cable DP de su equipo.
4	Conector mDP (entrada)	Conecte su PC con un DP a mDP.
5	Conector DP (salida) 	Salida DP para monitores compatibles con MST (Multi-Stream Transport o transporte de transmisión múltiple). El monitor DP 1.1 sólo puede conectarse al último monitor de la cadena MST. Para habilitar la función MST, consulte las instrucciones que aparece en la pantalla " Conectar el monitor para la función DP MST ". NOTA: Extraer el enchufe de goma cuando se use el conector externo DP.
6	Puerto de salida de audio	Conectar altavoces para reproducir audio proveniente de canales de audio HDMI o DP. Sólo admite 2 canales de audio. NOTA: El puerto de salida de audio no admite auriculares. ⚠ ADVERTENCIA: Una presión acústica excesiva a través de auriculares o cascos puede causar lesiones auditivas o pérdida de oído.
7	Puerto de carga USB	Conecte el cable USB incluido con el monitor a su PC. Una vez que este cable está conectado, puede usar los conectores USB de descarga en el monitor.
8	Puertos de descarga USB (2)	Conecte sus dispositivos USB. Solo puede utilizar estos conectores después de que haya conectado el cable USB desde su ordenador al puerto de carga USB del monitor.
9	Bloqueo del brazo	Bloquee el brazo en el monitor utilizando un tornillo M3 x 6 mm (no incluido).

Especificaciones del monitor

Especificaciones del panel plano

Tipo de pantalla	Matriz activa - LCD TFT
Tipo de panel	IPS (Variación en plano)
Imagen visible	
Diagonal	60,47 cm (23,80 pulgadas)
área activa:	
Horizontal	527,04 mm (20,75 pulgadas)
Vertical	296,46 mm (11,67 pulgadas)
Área	156246,28 mm ² (242,18 pulgadas ²)
Densidad de píxeles	0,2745 mm x 0,2745 mm
Ángulo de visión	
Horizontal	178° típicos
Vertical	178° típicos
Salida de luminancia	250 cd/m ² (valor típico)
Relación de contraste	1000:1 (valor típico)
Recubrimiento de la cubierta	Tratamiento antideslumbramiento del polarizador frontal (3H)
Retroiluminación	LED
Tiempo de respuesta	8 ms (típico), 6 ms (modo rápido)
Profundidad de color	16,7 millones de colores
Gama de colores	99% sRGB

Resolución

Intervalo de escaneado horizontal	30 kHz – 83 kHz (DP/HDMI) 27 kHz – 70 kHz (MHL)
Intervalo de escaneado vertical	50 Hz – 75 Hz (DP/HDMI) 24 Hz – 60 Hz (MHL)
Resolución máxima	1920 x 1080 a 60 Hz
Funciones de vídeo (reproducción DP y HDMI y MHL)	480i, 480p, 576i, 576p, 720p, 1080i, 1080p

Modos de visualización preconfigurados

Modo de visualización	Frecuencia horizontal (KHz)	Frecuencia vertical (Hz)	Reloj de píxeles (MHZ)	Polaridad de sincronización (Horizontal / Vertical)
720 x 400	31.5	70.0	28.3	-/+
VESA, 640 x 480	31.5	60.0	25.2	-/-
VESA, 640 x 480	37.5	75.0	31.5	-/-
VESA, 800 x 600	37.9	60.3	40.0	+/+
VESA, 800 x 600	46.9	75.0	49.5	+/+
VESA, 1024 x 768	48.4	60.0	65.0	-/-
VESA, 1024 x 768	60.0	75.0	78.8	+/+
VESA, 1152 x 864	67.5	75.0	108.0	+/+
VESA, 1280 x 1024	64.0	60.0	108.0	+/+
VESA, 1280 x 1024	80.0	75.0	135.0	+/+
VESA, 1600 x 1200	75.0	60.0	162.0	+/+
VESA, 1920 x 1080	67.5	60.0	148.5	+/+

Modos de visualización MHL

Modo de visualización	Frecuencia (Hz)
640 x 480p	60
720 x 480p	60
720 x 576p	50
720 (1440) x 480i	60
720 (1440) x 576i	50
1280 x 720p	60
1280 x 720p	50
1920 x 1080i	60
1920 x 1080i	50
1920 x 1080p	30
1920 x 1080p	60

Modos Transporte Multibanda (MST)

Monitor de fuente MST	Puede soportar un número máximo de monitores externos
	1920 x 1080/60 Hz
1920 x 1080/60 Hz	2

NOTA: La resolución máxima del monitor externo soportada es solamente de 1920x1080 a 60 Hz.

Eléctrico

Señales de entrada de vídeo	<ul style="list-style-type: none">• Señal de vídeo digital para cada línea diferencial. Por línea diferencial con una impedancia de 100 ohmios.• Compatibilidad con entrada de señal DP/HDMI/MHL
Voltaje de entrada/Frecuencia/Corriente:	100 VAC–240 VAC / 50 Hz/60 Hz \pm 3 Hz / 1,6 A (máximo)
Corriente de pico	120 V: 40 A (máximo) 240 V: 80 A (máximo)

Características físicas

Tipo de conector	<ul style="list-style-type: none">• DP conector (incluye entrada y salida DP)• mDP conector• HDMI/MHL conector• Salida de línea de audio• Conector del puerto de corriente de actualización USB 3.0.• 4 conectores de puerto de descarga USB 3.0. (El puerto con  icono iluminado es para BC 1.2)
Tipo de cable de señal	Cable DP a mDP de 1,8 metros. Cable USB 3.0 de 1,8 metros.
Dimensiones (con brazo)	
Altura (extendido)	497,7 mm (19,59 pulgadas)
Altura (compresión)	317 mm (12,48 pulgadas)
Fondo (extendido)	408,3 mm (16,07 pulgadas)
Fondo (compresión)	184,2 mm (7,25 pulgadas)
Anchura	537,6 mm (21,17 pulgadas)

Dimensiones (sin brazo)	
Altura	314,3 mm (12,37 pulgadas)
Anchura	537,6 mm (21,17 pulgadas)
Profundidad	46,1 mm (1,81 pulgadas)
Dimensiones del brazo	
Altura	441,6 mm (17,39 pulgadas)
Anchura	121,6 mm (4,79 pulgadas)
Profundidad	384,3 mm (15,13 pulgadas)
Peso	
Peso con embalaje incluido	8,2 kg (18,08 lb)
Peso con el ensamblaje del brazo y los cables	5,9 kg (13,01 lb)
Peso sin el ensamblado del brazo (Consideraciones para montaje en pared o montaje VESA - sin cables)	3,2 kg (7,05 lb)
Peso del ensamblado del brazo	2,3 kg (5,07 lb)

Características medioambientales

Temperatura	
Funcionamiento	0°C a 40°C (32°F a 104°F)
Sin funcionar	-20°C a 60°C (-4°F a 140°F)
Humedad	
Funcionamiento	10% a 80% (sin condensación)
Sin funcionar	5% a 90% (sin condensación)
Altitud	
Funcionamiento	5 000 m (16 404 pies) máx.
Sin funcionar	12 192 m (40 000 pies) máx.
Disipación térmica	232 BTU/hora (máximo) 64,8 BTU/hora (típico)

Modos de administración de energía

Si tiene una tarjeta gráfica compatible con DPM de VESA o software instalado en su PC, el monitor puede reducir automáticamente el consumo de energía cuando no lo use. Esto se denomina Modo de ahorro de energía.* Si su PC detecta el uso del teclado, el ratón u otro dispositivo de entrada, el monitor reanudará el funcionamiento automáticamente. La tabla siguiente muestra el consumo de energía y los símbolos de esta función automática de ahorro de energía:

Modos VESA	Sincronización horizontal	Sincronización vertical	Vídeo	Indicador de alimentación	Consumo eléctrico
Funcionamiento normal	Activo	Activo	Activo	Blanco	19 W (típico) 68 W (máximo)**
Modo de desconexión activa	Inactiva	Inactiva	Apagado	Blanco (parpadeando lentamente)	<0,5 W
Apagado	-	-	-	Apagado	<0,3 W

Energy Star	Consumo eléctrico
Modo encendido	16,93 W***

El menú OSD solamente funcionará en el modo de funcionamiento normal. Si pulsa cualquier botón en modo apagado-Activo, se mostrará el siguiente mensaje:

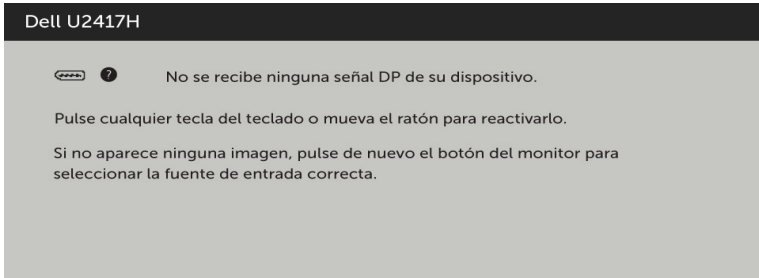

*Solo se puede alcanzar un nivel de consumo de energía cero en modo APAGADO desconectando el cable de alimentación de la pantalla.

**Consumo de potencia máximo con luminancia máxima.

***El consumo eléctrico (Modo encendido) se ha testado a 230 voltios / 50 Hz.

Este documento es solamente informativo y refleja un rendimiento de laboratorio. Su producto podría rendir de manera diferente, dependiendo del software y los componentes y periféricos que adquirió, y no tendremos la obligación de actualizar dicha información. Consecuentemente, el cliente no deberá apoyarse en esta información a la hora de tomar decisiones sobre tolerancias eléctricas o relacionadas. No se expresa ni se sugiere una garantía sobre precisión o integridad.

Active su PC y el monitor para obtener acceso al menú OSD.



NOTA: Este monitor es compatible con ENERGY STAR.



Asignaciones de contactos

Puerto DP entrada

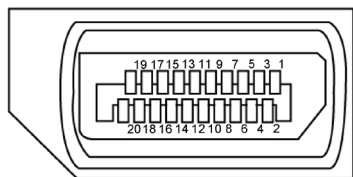

Número Pin	20 contactos - lado Conectado al Cable de Señal
1	ML3 (n)
2	TIERRA
3	ML3 (p)
4	ML2 (n)
5	TIERRA
6	ML2 (p)
7	ML1 (u)
8	TIERRA
9	ML1 (p)
10	ML0 (n)
11	TIERRA
12	ML0 (p)
13	CONFIG1
14	CONFIG2
15	CANAL AUX (p)
16	TIERRA
17	CANAL AUX (n)
18	Detección de conexión en caliente
19	Volver
20	DP_PWR

Puerto DP salida

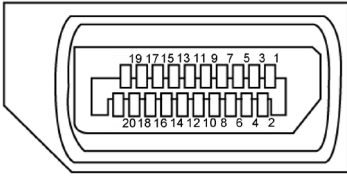

Pin number	20-pin side of the connected signal cable
1	ML0 (p)
2	TIERRA
3	ML0 (n)
4	ML1 (p)
5	TIERRA
6	ML1 (n)
7	ML2 (p)
8	TIERRA
9	ML2 (n)
10	ML3 (p)
11	TIERRA
12	ML3 (n)
13	CONFIG1
14	CONFIG2
15	CANAL AUX (p)
16	TIERRA
17	CANAL AUX (n)
18	Detección de conexión en caliente
19	Volver
20	DP_PWR

Puerto mDP entrada

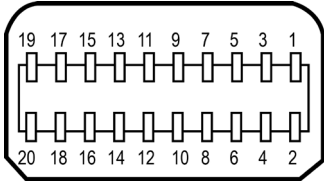

Pin number	20-pin side of the connected signal cable
1	TIERRA
2	Detección de conexión en caliente
3	ML3 (n)
4	CONFIG1
5	ML3 (p)
6	CONFIG2
7	TIERRA
8	TIERRA
9	ML2 (n)
10	ML0 (p)
11	ML2 (p)
12	ML0 (p)
13	TIERRA
14	TIERRA
15	ML1 (n)
16	AUX (p)
17	ML1 (p)
18	AUX (n)
19	TIERRA
20	DP_PWR

Puerto HDMI

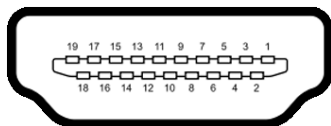

Número Pin	19 contactos - lado Conectado al Cable de Señal
1	TMDS DATA 2+
2	BLINDAJE TMDS DATA 2
3	TMDS DATA 2-
4	TMDS DATA 1+
5	BLINDAJE TMDS DATA 1
6	TMDS DATA 1-
7	TMDS DATA 0+
8	BLINDAJE TMDS DATA 0
9	TMDS DATA 0-
10	RELOJ TMDS
11	BLINDAJE DE RELOJ TMDS
12	RELOJ TMDS -
13	CEC
14	Reservado (N.C. en el dispositivo)
15	RELOJ DDC (SCL)
16	DDC DATA (SDA)
17	CONEXIÓN A TIERRA
18	ALIMENTACIÓN +5 V
19	DETECCIÓN DE ENCHUFE CALENTADO

Puerto MHL

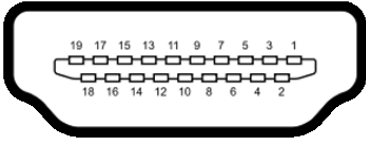

Pin number	19-contactos - lado Conectado al Cable de Señal
1	S/C
2	CD_SENSE
3	S/C
4	S/C
5	TMDS_GND
6	S/C
7	MHL+
8	MHL_Shield
9	MHL-
10	S/C
11	TMDS_GND
12	S/C
13	S/C
14	S/C
15	CD_PULLUP
16	S/C
17	VBUS_CBUS_GND
18	VBUS
19	CBUS
2Shell	Protección

Interfaz para Universal serial Bus (USB)

Esta sección le proporciona información sobre los puertos USB disponibles en su monitor.

NOTA: Hasta 2 A en el puerto USB de descarga (puerto  con icono iluminado) con dispositivos de compatibilidad BC 1.2; hasta 0,9 A en los otros tres puertos USB de descarga.

Su ordenador posee los siguientes puertos USB:

- 1 carga - fondo
- 4 descarga - 2 en el lado izquierdo, 2 inferior

Puerto de carga de alimentación - en la cubierta posterior (Puerto con  icono iluminado); soporta capacidad de carga de corriente rápida si el dispositivo es compatible con BC 1.2.

NOTA: Los puertos USB del monitor sólo funcionan cuando el monitor está encendido o modo de ahorro de energía. Si apaga el monitor para a continuación encenderlo, los periféricos acoplados al mismo pueden necesitar unos segundos para reanudar su funcionamiento normal.

Velocidad de transferencia	Velocidad de datos	Consumo eléctrico
SuperVelocidad	5 Gbps	4,5 W (Máx., cada puerto)
Alta Velocidad	480 Mbps	2,5 W (Máx., cada puerto)
Velocidad total	12 Mbps	2,5 W (Máx., cada puerto)

Puerto de carga USB

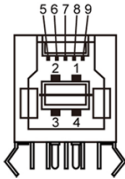

Puertos de descarga USB

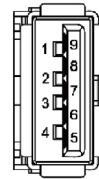

Número Pin	Nombre de señal
1	VBUS
2	D-
3	D+
4	TIERRA
5	StdB_SSTX-
6	StdB_SSTX+
7	GND_DRAIN
8	StdB_SSRX-
9	StdB_SSRX+
Revestimiento	Blindaje

Número Pin	Nombre de señal
1	VBUS
2	D-
3	D+
4	TIERRA
5	StdA_SSRX-
6	StdA_SSRX+
7	GND_DRAIN
8	StdA_SSTX-
9	StdA_SSTX+
Revestimiento	Blindaje

Plug-and-Play



Puede instalar el monitor con cualquier sistema compatible con la funcionalidad Plug-and-Play (Conectar y listo). El monitor proporciona automáticamente a su PC los datos de identificación de visualización extendida (EDID, Extended Display Identification Data) utilizando protocolos de canal de datos de visualización (DDC, Display Data Channel) para que el sistema pueda configurarse automáticamente y optimizar la configuración del monitor. Muchas de las instalaciones del monitor son automáticas. Puede seleccionar configuraciones diferente según lo desee. Para más información sobre cómo cambiar la configuración del monitor, consulte [Manejando el monitor](#).

Política de calidad y píxeles del monitor LCD

Durante el proceso de fabricación del monitor LCD, es poco frecuente que uno o varios píxeles se queden fijos en un estado invariable. Éstos no son fáciles de ver y no afectan a la calidad de la pantalla o su utilización. Para obtener más información acerca de la política de calidad y píxeles del monitor Dell, consulte el sitio de soporte técnico de Dell en: <http://www.dell.com/support/monitors>.

Preparar el monitor

Instalar el brazo

-  **NOTA:** El elevador del brazo y la base del brazo están desmontados cuando el monitor sale de fábrica.
-  **NOTA:** Las instrucciones de instalación del brazo se aplican al brazo suministrado con el monitor. Para otras soluciones de instalación (opcionales), consulte sus instrucciones de configuración respectivas.

Instalar la base del brazo

Hay unos cuantos tipos de configuraciones de mesa en las que la base del brazo podría instalarse:

- A. Mesa con el borde abierto
- B. Mesa con división con separación entre medias
- C. Mesa con orificio para arandela
- D. Otras

A. Mesa con el borde abierto



- Instale los 2 tornillos en la fila superior o inferior del soporte de la base del brazo dependiendo del grosor de la mesa.
- Inserte los orificios de la llave del soporte del brazo en los tornillos y deslice hacia abajo para fijarlo en su lugar.

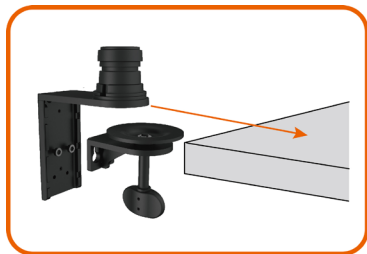

- Deslice el ensamblado de la base del brazo completamente en la mesa.

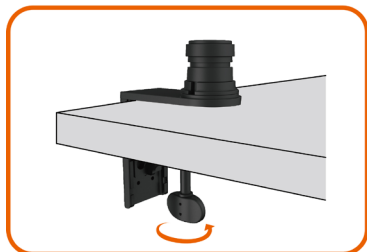

- Apriete los tornillos de apriete manual hasta que el disco de la abrazadera esté completamente en contacto con la parte inferior de la mesa.

B. Mesa con división con separación entre medias

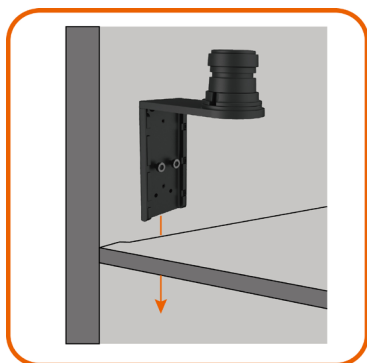

- Inserte el soporte de la base del brazo a través de la separación entre la mesa y la división.



- Instale los 2 tornillos en la fila superior o inferior del soporte de la base del brazo dependiendo del grosor de la mesa.

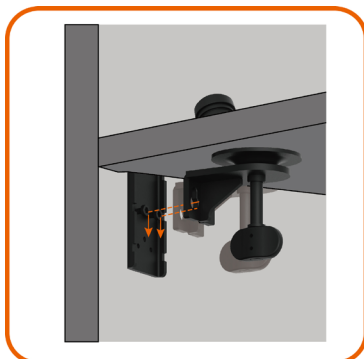

- Inserte los orificios de la llave del soporte del brazo en los tornillos y deslice hacia abajo para fijarlo en su lugar.

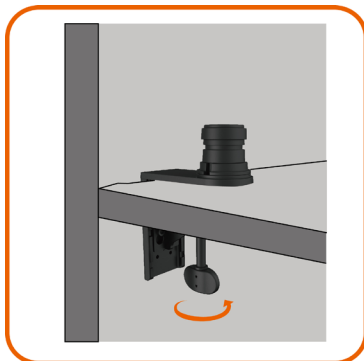

- Apriete los tornillos de apriete manual hasta que el disco de la abrazadera esté completamente en contacto con la parte inferior de la mesa.

C. Mesa con orificio para arandela

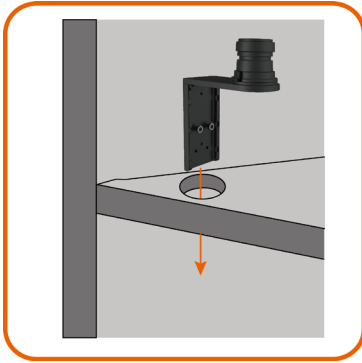

- Inserte el soporte de la base del brazo a través del orificio de la arandela.



- Instale los 2 tornillos en la fila superior o inferior del soporte de la base del brazo dependiendo del grosor de la mesa.



- Inserte los orificios de la llave del soporte del brazo en los tornillos y deslice hacia abajo para fijarlo en su lugar.

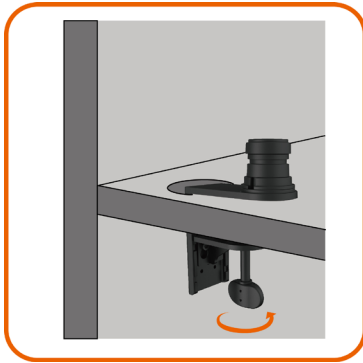

- Apriete los tornillos de apriete manual hasta que el disco de la abrazadera esté completamente en contacto con la parte inferior de la mesa.

D. Otras

Algunos sistemas de división de oficinas tienen un panel de apertura oscilante para la administración de cables. En ciertos casos, el panel de apertura oscilante puede obstaculizar la instalación de la base del brazo tal y como se ilustra continuación.

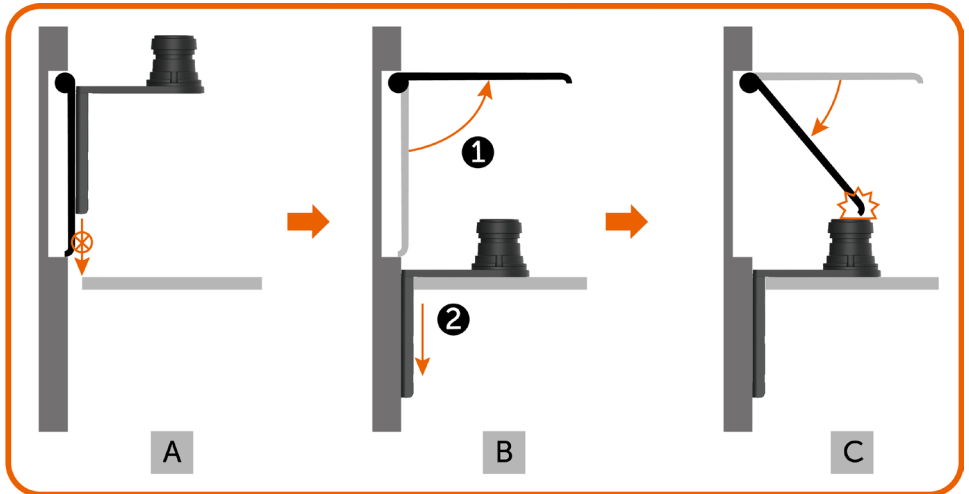

- A. Sin abrir el panel, la separación es demasiado pequeña para insertar el soporte de la base del brazo.
- B. Es necesario abrir el panel primero antes de insertar el soporte de la base del brazo en la separación.
- C. Sin embargo, la altura del poste de la base del brazo impide que el panel se vuelva a cerrar.

Pasos de instalación de la base del brazo recomendados para solucionar este problema:

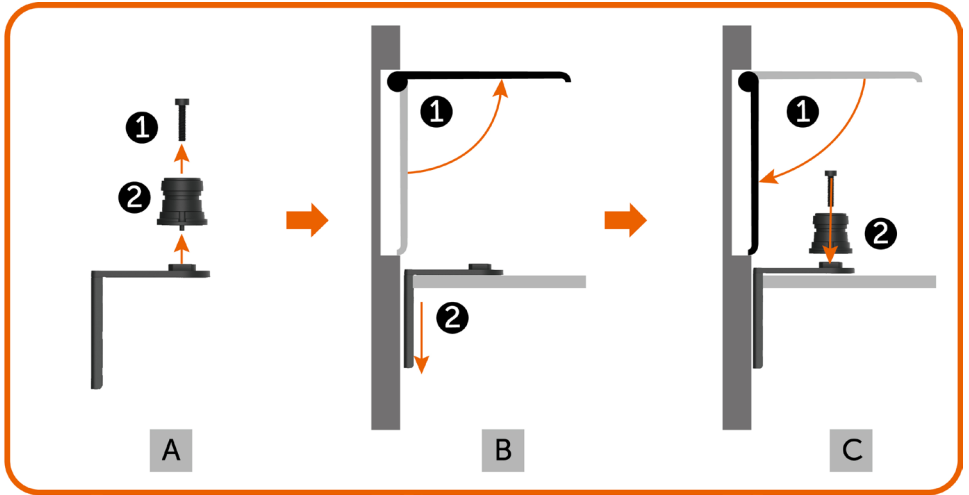

- A. Quite el poste de la base del brazo extrayendo el tornillo del centro.
- B. Abra el panel e inserte el soporte de la base del brazo a través de la separación.
- C. Cierre el panel y vuelva a instalar el poste en el soporte de la base del brazo.

Instalar el elevador del brazo



- Inserte el elevador del brazo completamente en el poste de la base del brazo que se ha instalado en la mesa.
- Apriete completamente el tornillo del conjunto mediante una llave Allen para impedir que el elevador del brazo se desmonte accidentalmente de la base del brazo.



- Coloque las ranuras de la parte posterior del monitor en las dos pestañas que se encuentran en la parte superior del brazo.
- Incline el monitor hacia abajo hasta que quede encajado en su lugar.

Organizar los cables



1. Quite la tapa del brazo acoplada con imanes al elevador del brazo.
2. Deslice el soporte de los cables hacia arriba para desbloquear.
3. Levante el soporte de cables hasta que quede fijado en su posición.



- Ensarte los cables desde la parte inferior hacia arriba a través de los broches de los cables y del soporte.
- Los cables deben salir de la abertura de la parte inferior del brazo y se deben enchufar a los conectores correspondientes del monitor.

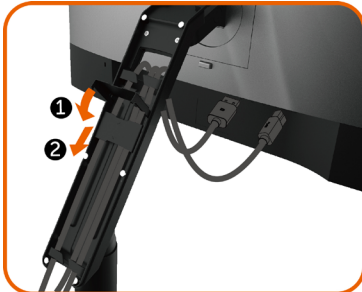

1. Baje el soporte los cables completamente.
2. Deslice el soporte de los cables hacia abajo hasta que se bloquee en su lugar.



NOTA: Asegúrese de que los cables no se solapan en la parte superior entre sí.

- Acople la cubierta del brazo.



Uso de la inclinación, giro, pivote y las extensiones vertical y horizontal

NOTA: Esto se aplica al brazo suministrado con este monitor. Para otras soluciones de instalación, consulte sus instrucciones de configuración respectivas.

Inclinación y extensión vertical

Con el brazo acoplado al monitor, puede inclinar y levantar este hasta conseguir la posición de visualización más cómoda.

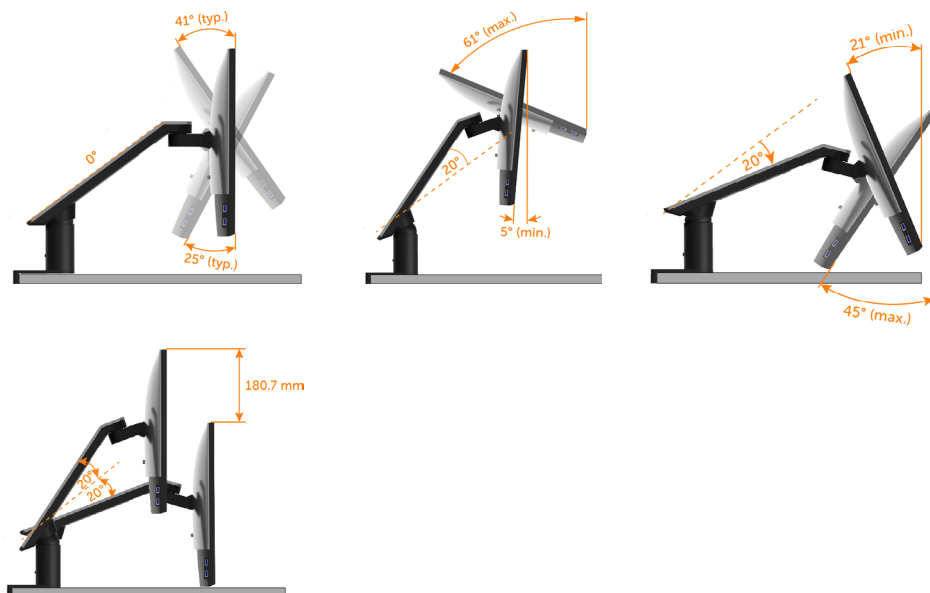

Giro y extensión horizontal

Con el brazo acoplado al monitor, puede inclinar este y hacer una panorámica del brazo hasta una distancia de visualización del monitor óptima o simplemente hasta contraer el monitor para tener un escritorio despejado.

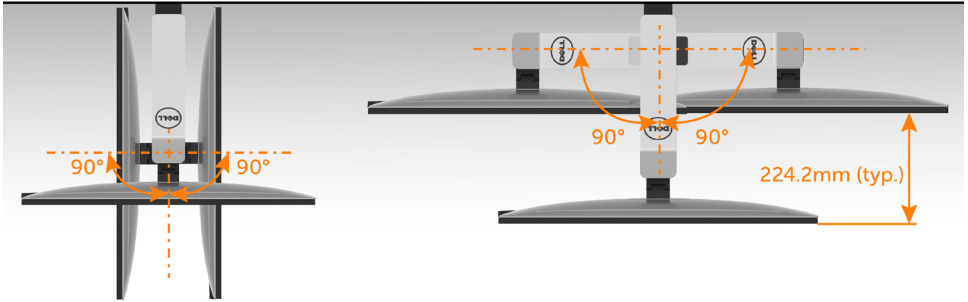

Pivotar

Antes de pivotar el monitor, este debe estar levantado verticalmente en su totalidad y completamente inclinado hacia arriba para evitar golpear el borde inferior del mismo.

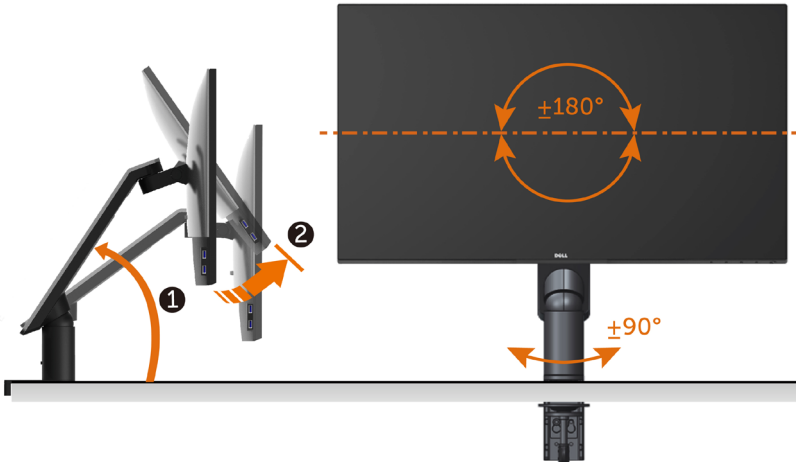

NOTA: Para utilizar la función de Rotación de pantalla (vista Apaisada o Vertical) con su equipo Dell, necesitará un controlador gráfico que no se incluye con este monitor. Para descargar el controlador gráfico, acceda a www.dell.com/support y consulte la sección Descargas, apartado Controladores de vídeo para descargar los controladores más actualizados.

NOTA: En el Modo de vista vertical, podría experimentar una reducción de rendimiento en aplicaciones de uso intenso de gráficos (Juegos 3D, etc.)

Ajuste de los parámetros de rotación de pantalla de su sistema

Después de haber girado el monitor, debe realizar el procedimiento siguiente para ajustar la configuración de rotación de pantalla en su sistema.

 **NOTA:** Si usa el monitor con un PC que no sea de Dell, debe ir a la página web del controlador de gráficos o la del fabricante de su PC para obtener información sobre cómo hacer girar el sistema operativo.

Para ajustar la configuración de rotación de pantalla:

- 1 Pulse el botón de la derecha del ratón sobre el escritorio y vaya a Propiedades.
- 2 Seleccione la ficha Ajustes y pulse Avanzado.
- 3 Si tiene una tarjeta gráfica ATI, seleccione la ficha Rotación y ajuste la posición que prefiera.
- 4 Si tiene una tarjeta gráfica nVidia, pulse la ficha nVidia, y en la columna de la izquierda, seleccione NVRotate. A continuación, seleccione la rotación que desee.
- 5 Si tiene una tarjeta gráfica Intel®, seleccione la ficha de gráficos Intel, pulse en Propiedades gráficas, seleccione la ficha Rotación y ajústela en la rotación preferida.

 **NOTA:** Si no puede ver la opción de giro o no funciona correctamente, acceda a www.dell.com/support y descargue el controlador más actualizado para su tarjeta gráfica.

Conectar el monitor

⚠ ADVERTENCIA: Siga las instrucciones de seguridad antes de realizar ningún procedimiento en esta sección.

Para conectar el monitor al equipo:

- 1 Apague el ordenador.
- 2 Conecte el cable HDMI/DP-mDP/USB de su monitor al equipo.
(Extienda verticalmente e incline el monitor completamente para rotarlo para la conexión del cable. Ver [Pivotar.](#))
- 3 Encienda el monitor.
- 4 Seleccione la fuente de entrada correcta en el Menú OSD del monitor y encienda el ordenador.

📌 NOTA: la configuración por defecto **U2417HA** es DP 1.2. La tarjeta gráfica DP 1.1 podría no visionarse correctamente. Consulte "[problemas específicos del producto - Sin imagen cuando se usa la conexión DP al PC](#)" para cambiar la configuración por defecto.

Conectar el cable HDMI (opcional)

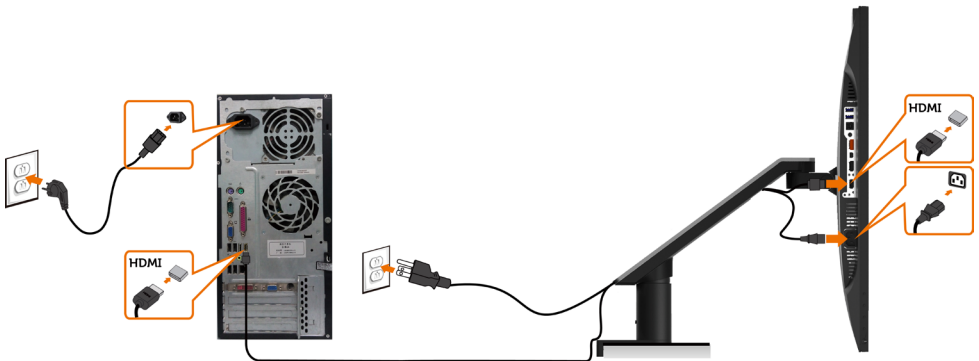

Conectar el cable DP (o mDP)

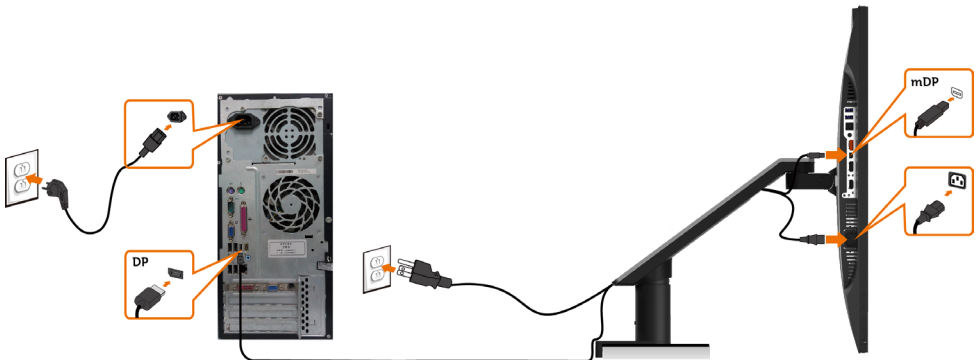

📌 NOTA: el puerto por defecto es DP. Seleccione una fuente de entrada en el monitor para cambiar a mDP.

Conexión del monitor para función DP Multi-Stream Transport (MST)

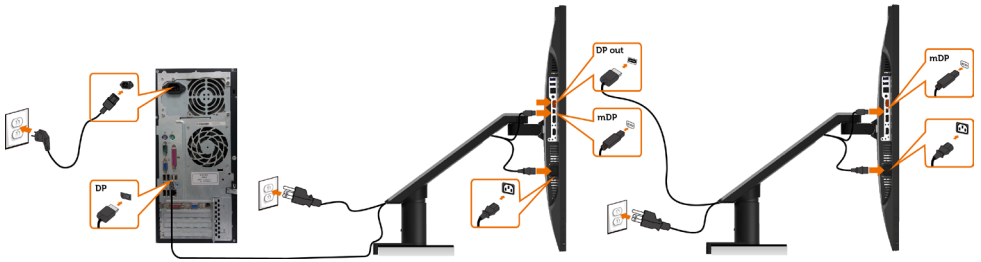



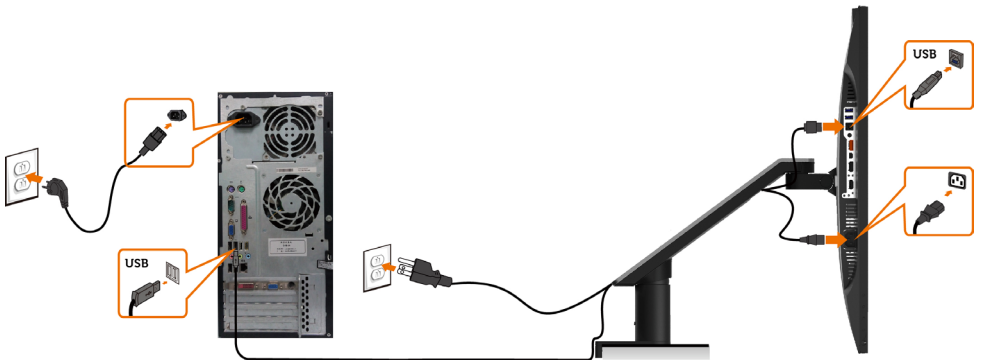

NOTA: El dispositivo admite la función DP MST. Para utilizar esta función, la tarjeta gráfica de su equipo debe contar con la certificación para utilizar DP1.2 con la opción MST.

NOTA: Extraer el enchufe de goma cuando se use el conector externo DP.

Conectar el cable USB



Usar el enlace de alta definición móvil (MHL)

-  **NOTA:** Este monitor cuenta con la certificación MHL.
-  **NOTA:** Para utilizar la función MHL, use únicamente un cable MHL aprobado y dispositivos de origen que admitan salida MHL.
-  **NOTA:** Dependiendo del dispositivo, algunos dispositivos de origen MHL pueden emplear un momento en producir una imagen.
-  **NOTA:** Si el dispositivo de origen MHL conectado entra en modo de espera, el monitor mostrará una pantalla negra o el siguiente mensaje, dependiendo de la salida del dispositivo de origen MHL.



Para habilitar la conexión MHL, siga los pasos descritos a continuación:

- 1 Conecte el cable de alimentación a su monitor en la toma de CA.
- 2 Conecte el puerto (micro) USB de su dispositivo de origen MHL al puerto HDMI /MHL del monitor con un cable MHL aprobado (consulte la [vista inferior](#) para más detalles).
- 3 Encienda el monitor y el dispositivo de origen MHL.

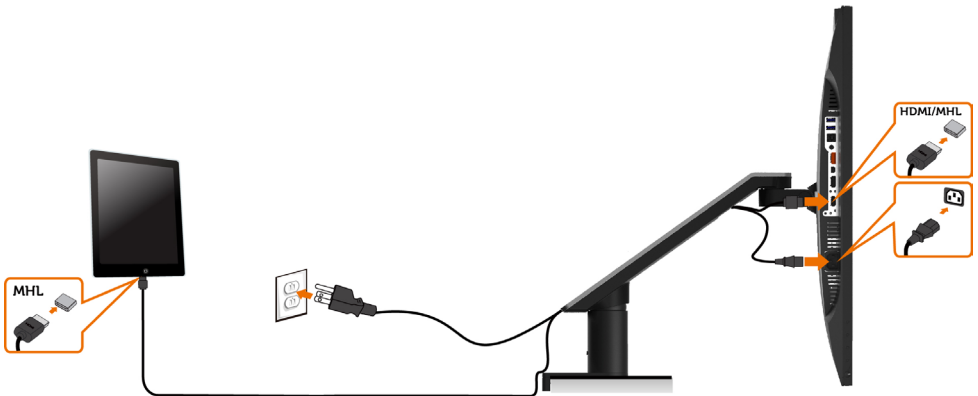

- 4 Seleccione HDMI/MHL como fuente de entrada del monitor utilizando el menú en pantalla (consulte [Utilizar el menú en pantalla \(OSD\)](#) para más detalles).
- 5 Si el monitor no muestra ninguna imagen, consulte Problemas específicos del [enlace de alta definición móvil \(MHL\)](#).

Retirar la base del monitor



PRECAUCIÓN: Coloque el monitor sobre una superficie plana, limpia y suave para evitar dañar la pantalla.



NOTA: Las instrucciones de instalación del brazo se aplican al brazo suministrado con el monitor. Para otras soluciones de instalación (opcionales), consulte sus instrucciones de configuración respectivas.

Quitar el brazo del monitor:



1. Mantenga presionado el botón de liberación del brazo.
2. Levante el monitor alejándolo del brazo.



- Gire el tornillo en sentido contrario a las agujas del reloj con una llave Allen.
- Quite el elevador del brazo de la base del brazo tirando de él en la dirección de la flecha tal y como se muestra en la imagen.



- Gire el tornillo fijado en la parte inferior de la base del brazo para separarlo.

Instalación en pared (opcional)



NOTA: Utilice tornillos M4 x 10 mm para conectar el monitor al kit de instalación en pared.

Consulte las instrucciones que acompañan al kit de instalación en pared compatible con VESA.

- 1 Coloque el monitor sobre un paño suave o cojín, en una mesa plana y estable.
- 2 Quitar el brazo del monitor.
- 3 Utilice un destornillador cruciforme Phillips para quitar los cuatro tornillos que fijan la tapa de plástico.
- 4 Acople el soporte de instalación del kit-para instalación en pared al monitor.
- 5 Instale el monitor en la pared siguiendo las instrucciones incluidas con el kit de instalación en pared.

NOTA: Para uso exclusivo con UL o CSA, o soporte de montaje listado por GS con un mínimo de peso/capacidad de soporte y carga de 3,2 kg (7,05 lb).

Utilizar el monitor

Encender el monitor

Pulse el botón  para encender el monitor





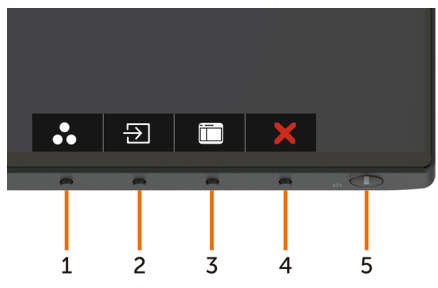

Utilizar los controles del panel frontal

Utilice los botones situados en el panel frontal del monitor para ajustar las características de la imagen que se muestra en pantalla. A la vez que utiliza estos botones para ajustar los controles, el menú OSD muestra los valores numéricos de las características mientras van cambiando.







La siguiente tabla describe los botones del panel frontal:

Botón del panel-frontend	Descripción
1  Clave de acceso directo: ajustes predefinidos	Utilice este botón para escoger modos de color preestablecidos en una lista.
2  Clave de acceso directo: Fuente entrada	Utilice este botón para elegir en una lista de fuentes de entrada.
3  Menú	Utilice este botón para iniciar el menú OSD (On-Screen Display) y seleccionar las opciones. Consulte Acceder al Sistema del Menú .
4  Salir	Utilice este botón para regresar al menú principal o salir del menú OSD.
5  Encendido/Apagado (con indicador de luz)	Utilice el botón Encendido/Apagado para apagar o encender el monitor. La luz LED blanca indica que el monitor está encendido y totalmente operativo. Una luz LED blanca brillante indica el modo de ahorro de energía DPMS.

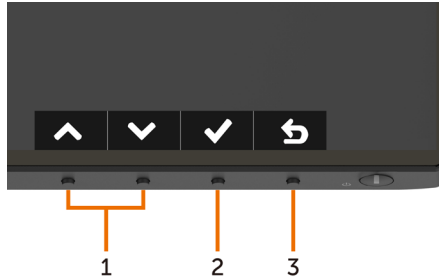
Botón del panel frontal

Utilice los botones situados en el panel frontal del monitor para ajustar la configuración de la imagen.



Botón	Descripción
1   Arriba Abajo	Utilice las teclas Arriba (incrementar) y Abajo (disminuir) para ajustar los artículos del menú OSD.
2  Aceptar	Utilice la tecla Aceptar para confirmar la selección.
3  Atrás	Utilice la tecla Atrás para volver al menú anterior.









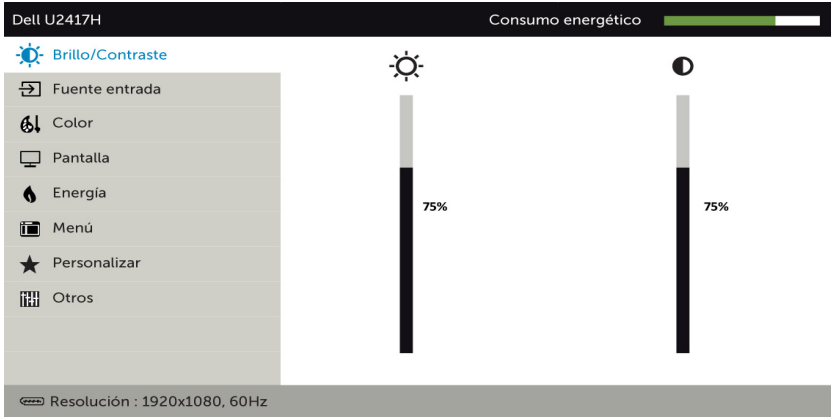



Utilizar el menú en pantalla (OSD)

Acceder al sistema de menú

 **NOTA:** Cualquier cambio que haga utilizando el menú OSD es automáticamente guardado si se desplaza a otro menú OSD, si sale de él o si espera que el menú OSD desaparezca.

- 1 Presione el botón  para abrir el menú OSD y mostrar el menú principal.



- 2 Pulse el botón  y el  para desplazarse entre las opciones. A medida que se mueve de un icono a otro, el nombre de la opción se resalta.
- 3 Pulse el botón  o el  o el  una vez para activar la opción destacada.
- 4 Presione los botones  y  para seleccionar el parámetro que desee.
- 5 Presione el botón  para entrar en la barra deslizante y, a continuación, utilice los botones  o  conforme a los indicadores del menú para realizar los cambios.
- 6 Seleccione  para volver al menú anterior o  para aceptar y volver al menú anterior.

Icono	Menú y submenús	Descripción
-------	-----------------	-------------



Brillo/Contraste

Utilice este menú para activar los ajustes de Brillo/Contraste.

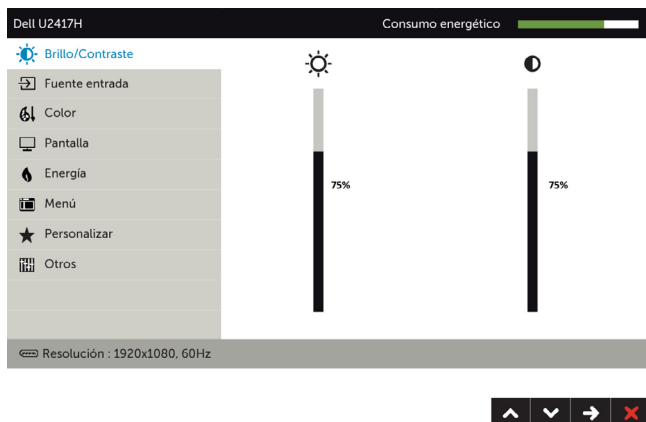

Brillo

El Brillo ajusta la luminosidad de la retroiluminación (mín. 0; máx. 100).

Presione el botón para incrementar el brillo.

Presione el botón para disminuir el brillo.

NOTA: El ajuste manual del brillo queda deshabilitado al activar la función de contraste dinámico.

Contraste

Ajuste primero el Brillo y después el Contraste sólo si son necesarios más ajustes.

Presione el botón para aumentar el contraste y el botón para reducirlo (mínimo 0 ~ máximo 100).

El Contraste ajusta la diferencia entre la oscuridad y la luminosidad del monitor.

Icono Menú y submenús



Fuente de entrada

Descripción

Utilice el menú Fuente de entrada para seleccionar entre señales de vídeo diferentes que se pueden conectar al monitor.

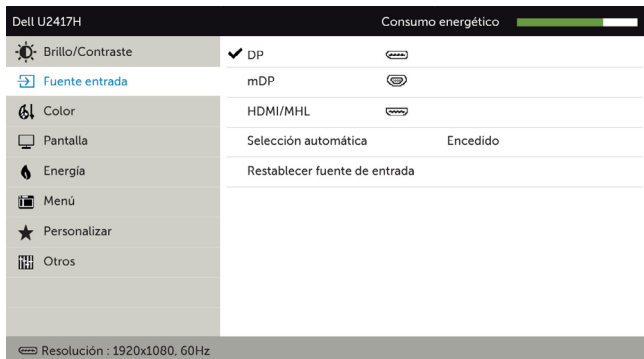

DP

Seleccione Entrada **DP** si utiliza el conector **DP (DisplayPort)**.

Toque el botón para seleccionar la fuente de entrada **DP**.

mDP

Seleccione Entrada **mDP** si utiliza el conector **mDP (mini DisplayPort)**.

Toque el botón para seleccionar la fuente de entrada **mDP**.

HDMI/MHL

Seleccione Entrada **HDMI/MHL** si utiliza el conector **HDMI**.

Toque el botón para seleccionar la fuente de entrada **HDMI/MHL**.

Selección automática

Utilice para seleccionar Autoselección y el monitor escaneará fuentes de entrada disponibles.

Restablecer Fuente de entrada

Restablece la **Fuente de entrada** del monitor a los valores predeterminados de fábrica.

Icono Menú y submenús

Descripción



Color

Utilice el menú Color para ajustar el modo de configuración del color.



Modos preestablecidos

Cuando seleccione **Modos preestablecidos**, puede elegir **Estándar**, **Multimedia**, **Película**, **Juego**, **Papel**, **Temp. color**, **sRGB** o **Color personalizado** en la lista.



- **Estándar:** Configuración de color por defecto. Se trata del modo preestablecido predeterminado.
- **Multimedia:** Ideal para aplicaciones multimedia.
- **Película:** Ideal para películas.
- **Juego:** Ideal para la mayoría de aplicaciones de juegos.
- **Papel:** el sistema carga la configuración de brillo y nitidez ideal para mostrar el texto. Ajuste el fondo del texto para simular el soporte papel sin afectar a las imágenes en color.

Icono Menú y submenús	Descripción
	<ul style="list-style-type: none"> • Temperatura de color: la pantalla aparece más cálida con un tinte rojo/amarillo y un conjunto deslizante a 5,000 k o más fríos con tinte azul y un conjunto deslizante a 10,000 k. • sRGB: Emula sRGB 99%. • Custom Color (Color personalizado): le permite ajustar la configuración de color manualmente. Presione el botón ▲ y ▼ para ajustar los valores Rojo, Verde y Azul y crear su propio modo de color preestablecido.

Formato de color de entrada

Le permite establecer el modo de entrada de vídeo en.

- **RGB:** Seleccione esta opción si el monitor está conectado a un equipo (o reproductor de DVD) utilizando un cable HDMI, DP-mDP; o a dispositivos MHL utilizando un cable MHL.
- **YPbPr:** Seleccione esta opción si el reproductor de DVD solamente admite la salida YPbPr.

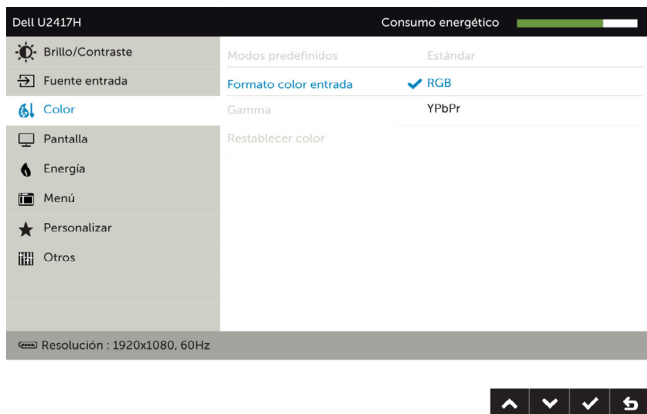

Gamma

Permite configurar el Gamma en **PC** o **MAC**.

Matiz

Utilice ▲ o ▼ para ajustar el matiz entre los valores "0" y "100".

NOTA: Ajuste del tono sólo está disponible para Película y modo Juego .

Saturación

Utilice ▲ o ▼ para ajustar la saturación entre los valores "0" y "100".

NOTA: Saturación sólo está disponible para Película y modo Juego .

Restablecer color

Restablece la configuración de color del monitor a los valores predeterminados de fábrica.

Icono Menú y submenús

Descripción



Pantalla

Utilice la Configuración de pantalla para ajustar la imagen.

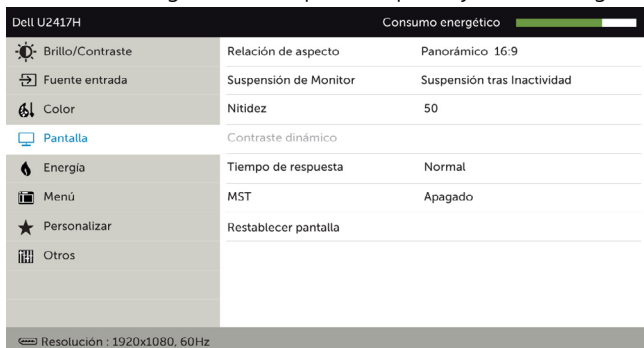

Relación de aspecto

Ajuste el formato de imagen a **Panorámico 16:9**, **4:3** o **5:4**.

Suspensión del monitor

Reposo tras desconexión por tiempo: el monitor entra en modo reposo tras la desconexión por tiempo.

Nunca: el monitor nunca entra en modo reposo.

Nitidez

Permite que la imagen parece más nítida o suave. Utilice o para ajustar la nitidez.

Contraste dinámico

Permite aumentar el nivel de contraste para lograr una calidad de imagen más nítida y detallada.

Haga clic en el botón para activar o desactivar el contraste dinámico.

NOTA: Solo para el modo preestablecido **Juego** y **Película**.

NOTA: La función Contraste dinámico proporciona mayor contraste en los modos Juegos y Película.

Tiempo de respuesta

Permite ajustar el tiempo de respuesta entre normal o rápido.

MST

El Transporte Multibanda DP, establecido en ON (activado) habilita MST (fuera de DP) y establecido en OFF (desactivado) deshabilita la función MST.

Restablecer configuración de pantalla

Restaura la configuración de pantalla a los valores predeterminados de fábrica.

Icono Menú y submenús

Descripción



Energía



Lámpara LED del botón de alimentación

Le permite fijar el estado de la luz de alimentación para ahorrar energía.

USB

Permite habilitar o deshabilitar la función USB durante el modo de espera del monitor.

NOTA: La función ACTIVAR/DESACTIVAR bajo el modo de espera solamente está disponible cuando el cable de carga USB está desenchufado. Esta opción se atenúa cuando el cable de carga USB se enchufa.

Restablecer energía

Seleccione esta opción para restablecer la configuración de energía predeterminada.





Icono	Menú y submenús	Descripción
-------	-----------------	-------------



Configuración del menú

Seleccione esta opción para ajustar la configuración del menú OSD como, por ejemplo, los idiomas de dicho menú, la cantidad de tiempo que el menú permanece en pantalla, etc.



Idioma	Configure la pantalla de OSD en uno de los ocho idiomas. Inglés, español, francés, alemán, portugués (Brasil), ruso, chino simplificado o japonés.
Rotación	Gira la OSD 0,90,180 ó 270 grados. Puede ajustar el menú conforme a la rotación de la pantalla.
Transparencia	Seleccione esta opción para cambiar la transparencia del menú utilizando  y  (mín. 0/máx. 100).
Temporizador	Tiempo de espera de OSD: Establece el tiempo que OSD permanece activo después de presionar el botón. Use los botones  y  para ajustar de control deslizante en incrementos de 1 segundo, de 5 a 60 segundos.
Bloqueo	Controla el acceso del usuario a los ajustes. Si se selecciona la opción Bloqueo, el usuario no podrá realizar ajustes. Todos los botones están bloqueados. NOTA: Función de bloqueo – Tanto el bloqueo suave (a través del menú OSD) o el bloqueo fuerte (Mantenga pulsado el botón de salida durante 6 segundos) Función de desbloqueo– Sólo desbloqueo fuerte (Mantenga pulsado el botón de salida durante 6 segundos)
Restablecer menú	Restaura la configuración del menú a los valores predeterminados de fábrica.

Icono Menú y submenús

Descripción



Personalizar

En los **Modos preestablecidos**, seleccione **Brillo/Contraste**, **Fuente de entrada**, **Relación de aspecto** o **Rotación** como tecla de método abreviado.



Restablecer personalización

Restaura las claves de acceso directo a los valores predeterminados de fábrica.

Icono Menú y submenús



Otras

Descripción



Seleccione esta opción para ajustar la configuración OSD, como el DDC/CI, el Condicionador LCD, etc.

DDC/CI

DDC/CI (Display Data Channel/Command Interface) le permite ajustar la configuración del monitor utilizando software de su ordenador. Habilitar esta función para una mejor experiencia de usuario y un rendimiento óptimo de su monitor.

Seleccione **Deshabilitar** para cancelar esta función.

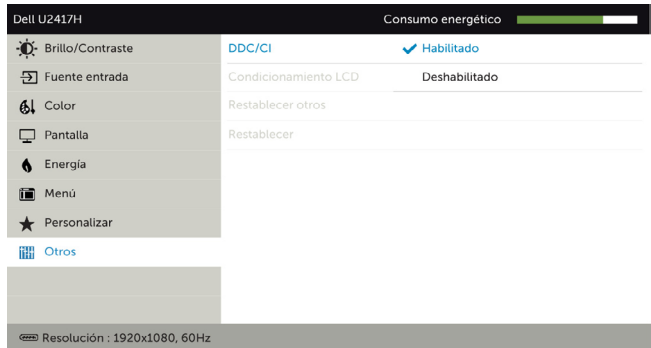

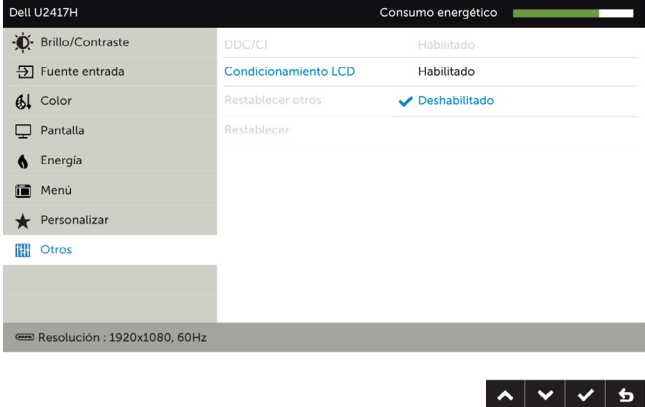
Icono	Menú y submenús	Descripción
	Acondicionamiento de la pantalla LCD	<p>Esta función ayuda a reducir los casos menores de retención de imagen.</p> <p>Dependiendo del grado de retención de imagen, el program puede tardar cierto tiempo para ejecutarse. Seleccione Habilitar para iniciar el proceso.</p>
		
	Restablecer otras	Restaura otras configuraciones, como DDC/CI, a los valores predeterminados de fábrica.
	Restablecer valores de fábrica	Restaura todos los ajustes OSD a los valores predeterminados de fábrica.

 **NOTA:** Este monitor incorpora una función para calibrar automáticamente el brillo y compensar el envejecimiento de los LED.

Mensajes de advertencia OSD

Cuando la función **Contraste dinámico** está habilitada (en estos modos predefinidos: Juego o Película), el ajuste manual de brillo está deshabilitado.

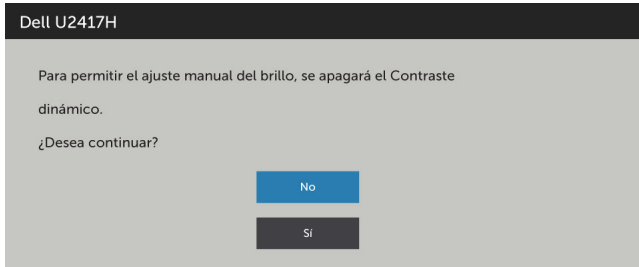

Cuando el monitor no admita un determinado modo de resolución, aparecerá el siguiente mensaje:

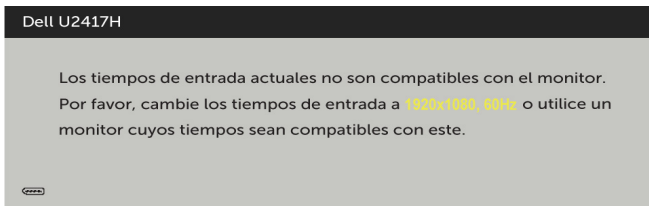

Esto significa que el monitor no puede sincronizarse con la señal que está recibiendo desde el PC. Consulte la sección [Especificaciones del monitor](#) para conocer los intervalos de frecuencia horizontal y vertical que puede manejar este monitor. El modo recomendado es 1920 x 1080.

Aparecerá el siguiente mensaje antes de que la función DDC/CI se deshabilite.

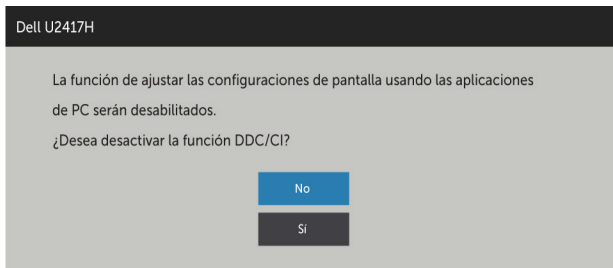

Cuando el monitor entre en **Modo de ahorro de energía** se mostrará el siguiente mensaje:

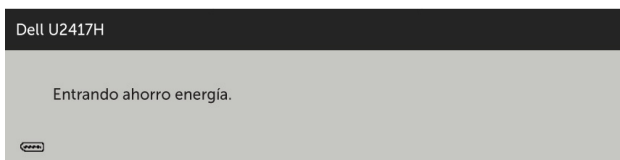

Active su ordenador y reactive el monitor para acceder al menú OSD. Si presiona cualquier botón que no sea el de alimentación, aparecerá uno de los siguientes mensajes en función de la entrada seleccionada:

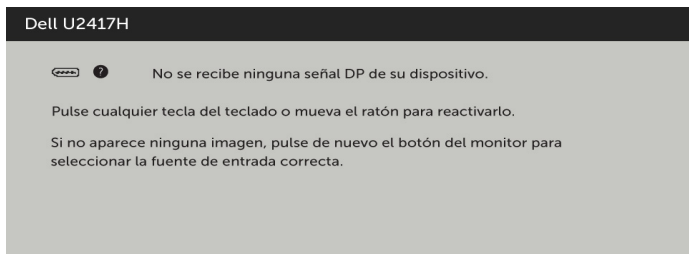

Si se selecciona la entrada DP o mDP o HDMI/MHL y el cable correspondiente no está conectado, aparece un cuadro de diálogo flotante como el que se muestra abajo.

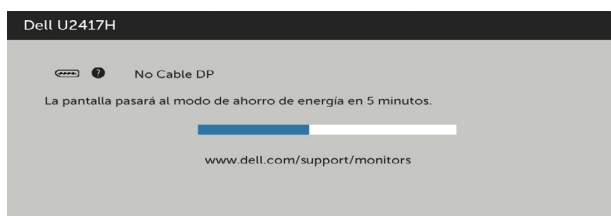

○

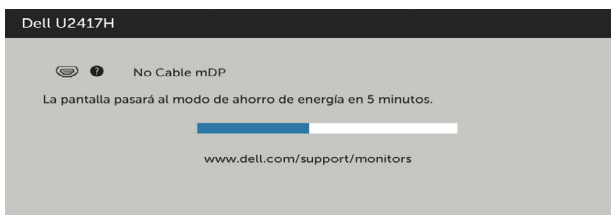

○

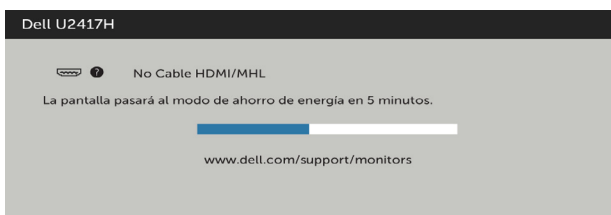

Para ayuda en solución de errores, consulte [Solución de Problemas](#).

Solucionar problemas

⚠ PRECAUCIÓN: antes de empezar con cualquiera de los procedimientos de esta sección, siga las [Instrucciones de seguridad](#).

Autocomprobación

El monitor le proporciona una función de comprobación automática que comprueba si el monitor funciona adecuadamente. Si el monitor y su PC están conectados correctamente, pero la pantalla del monitor permanece oscura, ejecute la comprobación automática del monitor llevando a cabo los pasos siguientes:

- 1 Apague el ordenador y el monitor.
- 2 Desenchufe el cable de vídeo de la parte posterior de su PC. Para garantizar el funcionamiento correcto de la opción Comprobación automática, quite tanto el cable digital como el cable analógico de la parte posterior del PC.
- 3 Encienda el monitor.

El cuadro de diálogo flotante debe aparecer en la pantalla (contra un fondo negro) si el monitor no detecta una señal de vídeo y funciona correctamente. En el modo de comprobación automática, el LED de alimentación permanece iluminado en color blanco. Además, en función de la entrada seleccionada, uno de los cuadros de diálogo que se muestra a continuación recorrerá continuamente la pantalla.

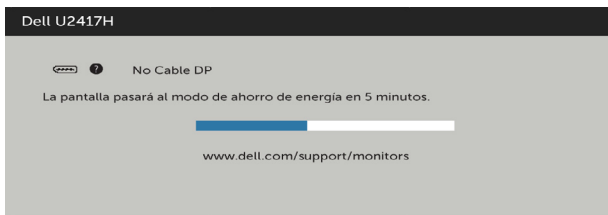

O

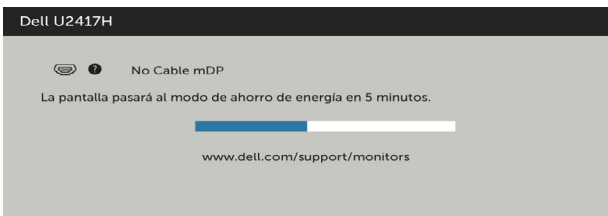



- 4 Este cuadro también aparece durante el funcionamiento normal del sistema en el caso de que el cable de vídeo se desconecte o sufra algún tipo de daño.
- 5 Apague el monitor y vuelva a conectar el cable de vídeo; encienda tanto su PC como el monitor.

Si la pantalla del monitor permanece en blanco después de haber realizado el procedimiento anterior, compruebe el controlador de vídeo y su PC, ya que el monitor funciona correctamente.

Diagnósticos integrados

El monitor cuenta con una herramienta de diagnósticos integrados que ayuda a determinar si las anomalías de la pantalla que está experimentando son un problema inherente al monitor o a su ordenador y tarjeta de vídeo.

 **NOTA:** los diagnósticos integrados solo se pueden ejecutar cuando el cable de vídeo esté desconectado y el monitor se encuentre en el modo de comprobación automática.



Para ejecutar los diagnósticos integrados:

- 1 Asegúrese de que la pantalla está limpia, es decir, no tiene partículas de polvo en su superficie.
- 2 Desconecte los cables de vídeo de la parte posterior de su PC o monitor. A continuación, el monitor entrará en el modo de comprobación automática.
- 3 Mantenga pulsados simultáneamente durante 2 segundos el **Botón 1** y el **Botón 4** que se encuentran en el panel frontal. Aparecerá una pantalla gris.
- 4 Inspeccione atentamente la pantalla para comprobar si tiene anomalías.
- 5 Presione de nuevo el Botón 4 situado en el panel frontal. El color de la pantalla cambiará a rojo.
- 6 Inspeccione la pantalla para comprobar si tiene anomalías.
- 7 Repita los pasos 5 y 6 para inspeccionar la visualización en las pantallas verde, azul, negra y blanca.

La comprobación finaliza cuando aparezca la pantalla blanca. Para salir, presione de nuevo el Botón 4.

Si no detecta ninguna anomalía en la pantalla con la herramienta de diagnósticos integrados, el monitor funciona correctamente. Compruebe la tarjeta de vídeo y su PC.



Problemas comunes

La siguiente tabla contiene información acerca de la solución de problemas habituales del monitor.

Síntomas comunes	El problema	Soluciones posibles
No hay vídeo (Luz de alimentación apagada)	No hay imagen	<ul style="list-style-type: none">• Asegúrese de que el cable de vídeo que conecta el monitor y su PC esté conectado de forma correcta y segura.• Utilizando otro equipo eléctrico, compruebe que la toma de corriente eléctrica funciona correctamente.• Asegúrese de que el botón de alimentación esté completamente presionado.• Asegúrese de que se selecciona la fuente de entrada correcta a través del menú Input Source (Fuente de entrada).
No hay vídeo (Luz de alimentación encendida)	No hay imagen o no tiene brillo	<ul style="list-style-type: none">• Aumente los controles de brillo y contraste mediante el menú OSD.• Ejecute la comprobación de la función de comprobación automática del monitor.• Compruebe que no haya contactos doblados ni rotos en el conector del cable de vídeo.• Ejecute los diagnósticos integrados.• Asegúrese de que se selecciona la fuente de entrada correcta a través del menú Input Source (Fuente de entrada).
Píxeles desaparecidos Píxeles bloqueados	La pantalla LCD tiene puntos	<ul style="list-style-type: none">• Apague y vuelva a encender la unidad.• Un píxel permanentemente apagado es un defecto natural que puede darse en la tecnología LCD.• Para obtener más información acerca de la política de calidad y píxeles del monitor Dell, consulte el sitio de soporte técnico de Dell en: www.dell.com/support/monitors.
Píxeles bloqueados	La pantalla LCD tiene puntos brillantes	<ul style="list-style-type: none">• Apague y vuelva a encender la unidad.• Un píxel permanentemente apagado es un defecto natural que puede darse en la tecnología LCD.• Para obtener más información acerca de la política de calidad y píxeles del monitor Dell, consulte el sitio de soporte técnico de Dell en: www.dell.com/support/monitors.

Síntomas comunes	El problema	Soluciones posibles
Problemas con el brillo	La imagen está demasiado oscura o demasiado brillante	<ul style="list-style-type: none"> Restablezca la configuración de fábrica del monitor. Ajuste los controles de brillo y contraste mediante el menú OSD.
Problemas relacionados con la seguridad	Señales visibles de humo o chispas	<ul style="list-style-type: none"> No realice ninguno de los pasos incluidos en la sección de solución de problemas. Póngase en contacto con Dell inmediatamente.
Problemas intermitentes	El monitor se enciende y se apaga de forma aleatoria	<ul style="list-style-type: none"> Asegúrese de que el cable de vídeo que conecta el monitor y su PC esté conectado de forma correcta y segura. Restablezca la configuración de fábrica del monitor. Ejecute la comprobación de la función de comprobación automática del monitor para determinar si este problema intermitente también ocurre en el modo de comprobación automática.
Ausencia de color	Ausencia de color de la imagen	<ul style="list-style-type: none"> Ejecute la comprobación de la función de comprobación automática del monitor. Asegúrese de que el cable de vídeo que conecta el monitor y su PC esté conectado de forma correcta y segura. Compruebe que no haya contactos doblados ni rotos en el conector del cable de vídeo.
Color incorrecto	Color de imagen incorrecto	<ul style="list-style-type: none"> Cambie la configuración de los modos preestablecidos en el menú en pantalla Color en función de la aplicación. Ajuste el valor de R/G/B en la opción Color personalizado del menú en pantalla Color. Cambie el formato de color de entrada a RGB PC o YPbPr en el menú OSD Configuración avanzada. Ejecute los diagnósticos integrados.
Retención de imagen provocada por dejar una imagen estática en el monitor durante un prolongado período de tiempo	Aparecen sombras tenues en la pantalla provocadas por la imagen estática mostrada	<ul style="list-style-type: none"> Utilice la función administración de energía para apagar el monitor siempre que no se utilice (para obtener más información, consulte Modos de administración de energía). De forma alternativa, utilice un protector de pantalla que cambie dinámicamente.

Problemas específicos del producto

Síntomas específicos	El problema	Soluciones posibles
La imagen de la pantalla es demasiado pequeña	La imagen está centrada en la pantalla, pero no ocupa todo el área de visualización	<ul style="list-style-type: none">• Compruebe la configuración Relación de aspecto en Configuración de pantalla del menú OSD• Restablezca la configuración de fábrica del monitor.
No se puede ajustar la configuración del monitor utilizando los botones del panel frontal	El menú OSD no aparece en la pantalla	<ul style="list-style-type: none">• Apague el monitor, desenchufe el cable de alimentación, vuelva enchufarlo y, por último, encienda el monitor.• Compruebe si el menú OSD está bloqueado. En el caso de que esté bloqueado, mantenga presionado el botón que se encuentra junto al botón de alimentación durante 6 segundos para desbloquearlo (para más información, consulte Bloquear).
No hay señal de entrada cuando se presionan los controles de usuario	No hay imagen, el LED se ilumina en blanco.	<ul style="list-style-type: none">• Compruebe la fuente de señal. Asegúrese de que su PC no se encuentra en el modo de ahorro de energía moviendo el ratón o presionando cualquier tecla del teclado.• Compruebe si el cable de señal está correctamente conectado. Si es necesario, vuelva a enchufar el cable de señal.• Reinicie el equipo o el reproductor de vídeo.
La imagen no ocupa toda la pantalla.	La imagen no puede ocupar la altura o anchura de la pantalla	<ul style="list-style-type: none">• Debido a los diferentes formatos de vídeo y relación de aspecto de los DVD, el monitor quizá no pueda mostrar el vídeo a pantalla completa.• Ejecute los diagnósticos integrados.
No hay imagen cuando se utiliza la conexión DP con su PC	Pantalla en negro	<ul style="list-style-type: none">• Compruebe a qué estándar DP pertenece (DP1.1a o DP1.2) su tarjeta gráfica. Descargue e instale el controlador de la tarjeta gráfica más reciente.• Algunas tarjetas gráficas DP1.1a no admiten monitores DP1.2. Vaya al menú en pantalla, bajo la selección Fuente de Entrada, mantenga pulsada la tecla  de selección DP durante 8 segundos para  cambiar la configuración del monitor de DP 1.2 a DP 1.1a.

Problemas específicos del enlace de alta definición móvil (MHL)

Síntomas específicos	El problema	Soluciones posibles
La interfaz MHL no funciona	El monitor no muestra la imagen del dispositivo MHL	<ul style="list-style-type: none">• Asegúrese de que su cable y dispositivo MHL cuenten con la certificación MHL.• Compruebe que su dispositivo MHL esté encendido.• Compruebe que su dispositivo MHL no esté en modo de espera.• Compruebe físicamente que la conexión del cable MHL coincida con la fuente de entrada seleccionada en el menú OSD: HDMI/MHL.• Espere 30 segundos después de conectar el cable MHL ya que los dispositivos MHL necesitan más tiempo de recuperación.

Apéndice

Instrucciones de seguridad

En caso de pantallas brillantes, el usuario deberá considerar la sustitución de la pantalla ya que puede causar molestos reflejos provocados por la luz ambiental y superficies brillantes.

⚠ ADVERTENCIA: la utilización de los controles, ajustes o procedimientos de forma diferente a como se especifica en esta documentación puede producir descargas eléctricas y/o representar un peligro mecánico para los componentes.

Para información sobre instrucciones de seguridad, vea Seguridad, Medio Ambiente e Información Normativa (SERI, siglas en inglés).

Aviso FCC (solo para EE. UU.) y otra información sobre normativas

Para obtener detalles acerca de los avisos FCC y otra información sobre normativas, consulte el sitio web sobre el cumplimiento de normativas en dell.com/regulatory_compliance.

Contactar con Dell

📧 NOTA: si no tiene una conexión activa a Internet, puede encontrar información de contacto en su recibo de compra, factura de transporte, factura o catálogo de productos de Dell.

Dell ofrece distintas opciones de asistencia en línea y por teléfono. Su disponibilidad varía en función del país y el producto, y algunos servicios podrían no estar disponibles en su zona.

Para obtener asistencia en línea sobre monitores:

Visite [.www.dell.com/support/monitors](http://www.dell.com/support/monitors)

Para ponerse en contacto con Dell en referencia a ventas, asistencia técnica o servicio de atención al cliente.

- 1 Vaya a dell.com/support.
- 2 Compruebe su país o región en el menú desplegable Elija un país o región situado en la parte superior izquierda de la página.
- 3 Haga clic en Contáctenos junto al menú desplegable de país.
- 4 Seleccione el servicio o enlace de soporte adecuado en función de sus necesidades.
- 5 Seleccione el método de contacto con Dell que le resulte más cómodo.

Configurar el monitor

Establecer la resolución de visualización en 1920 x 1080 (máximo)

Para obtener el máximo rendimiento, establezca la resolución de la pantalla en 1920 x 1080 píxeles llevando a cabo los pasos siguientes:

En Windows Vista, Windows 7, Windows 8 o Windows 8.1:

- 1 Solo para Windows 8 o Windows 8.1, seleccione el icono del Escritorio para cambiar al escritorio clásico.
- 2 Haga clic con el botón derecho del ratón sobre el escritorio y seleccione Resolución de pantalla.
- 3 Mueva la barra de desplazamiento hacia la derecha manteniendo pulsado el botón izquierdo del ratón y ajuste la resolución de pantalla a 1920 x 1080.
- 4 Haga clic en Aceptar.

En Windows 10:

- 1 Haga clic con el botón secundario en el escritorio y, a continuación, en **Configuración de la pantalla**.
- 2 Haga clic en **Configuración avanzada de la pantalla**.
- 3 Haga clic en la lista desplegable de resoluciones de pantalla y seleccione 1920 x 1080.
- 4 Haga clic en **Aplicar**.

Si su equipo no incluye la resolución recomendada, es posible que necesite actualizar su controlador de gráficos. Entre los escenarios que se muestran a continuación, elija aquel que mejor describa el sistema de su PC que esté utilizando y siga los pasos proporcionados.

Ordenador Dell

- 1 Vaya a dell.com/support, entre en la Ficha de Servicio de su ordenador y descargue los controladores de vídeo más actualizados para su tarjeta de vídeo.
- 2 Después de instalar los controladores para el adaptador gráfico, intente establecer la resolución en 1920 x 1080 de nuevo.



NOTA: Si no puede establecer la resolución en 1920 x 1080, póngase en contacto con Dell™ y pregunte qué adaptador gráfico admite estas resoluciones.

Equipo de otro fabricante

En Windows Vista, Windows 7, Windows 8 o Windows 8.1:

- 1 Solo para Windows 8 o Windows 8.1, seleccione el icono del Escritorio para cambiar al escritorio clásico.
- 2 Haga clic con el botón derecho del ratón sobre el escritorio y vaya a Personalización.
- 3 Haga clic en Cambiar Propiedades de Pantalla.
- 4 Haga clic en Opciones avanzadas.
- 5 Identifique el proveedor de su tarjeta gráfica en la descripción situada en la parte superior de la ventana (p. ej. NVIDIA, ATI, Intel, etc.).
- 6 Consulte la página web del proveedor de la tarjeta para obtener un controlador actualizado (por ejemplo <http://www.ATI.com> o <http://www.NVIDIA.com>).
- 7 Después de instalar los controladores de su adaptador gráfico, intente configurar la resolución de nuevo a **1920 x 1080**.

En Windows 10:

- 1 Haga clic con el botón secundario en el escritorio y, a continuación, en **Configuración de la pantalla**.
- 2 Haga clic en **Configuración avanzada de la pantalla**.
- 3 Haga clic en **Propiedades del adaptador de la pantalla**.
- 4 Identifique el proveedor de su tarjeta gráfica en la descripción situada en la parte superior de la ventana (p. ej. NVIDIA, ATI, Intel, etc.).
- 5 Consulte la página web del proveedor de la tarjeta para obtener un controlador actualizado (por ejemplo <http://www.ATI.com> o <http://www.NVIDIA.com>).
- 6 Después de instalar los controladores de su adaptador gráfico, intente configurar la resolución de nuevo a **1920 x 1080**.



NOTA: Si no puede establecer la resolución recomendada, póngase en contacto con el fabricante del equipo o adquiera un adaptador gráfico que admita dicha resolución.

Instrucciones de mantenimiento

Limpiar el Monitor

 **ADVERTENCIA:** antes de limpiar el monitor, desenchufe el cable de alimentación de la toma de corriente eléctrica.

 **PRECAUCIÓN:** Lea y siga las **instrucciones de seguridad** antes de limpiar el monitor.

Para obtener información acerca de las mejores prácticas, siga las instrucciones de la lista siguiente cuando desempaque, limpie o manipule el monitor:

- Para limpiar la pantalla antiestática, humedezca ligeramente con agua un paño suave y limpio. Si es posible, utilice un tejido especial para limpiar pantallas o una solución adecuada para la capa de recubrimiento antiestática. No utilice benceno, diluyentes, amoníaco, limpiadores abrasivos o aire comprimido.
- Utilice un paño caliente ligeramente humedecido para limpiar el monitor. No utilice detergentes de ninguna clase, ya que algunos productos de este tipo dejan una película lechosa en el monitor.
- Si observa la presencia de un polvo blanco cuando desempaque el monitor, límpielo con un paño.
- Manipule el monitor con cuidado, ya que los componentes de plástico de color oscuro pueden arañarse y presentar más raspaduras comparados con los monitores de color blanco.
- Para ayudar a mantener la máxima calidad de imagen en el monitor, utilice un protector de pantalla que cambie dinámicamente y apague el monitor cuando no lo utilice.